

Гарантийные обязательства

Изготовитель гарантирует соответствие изделия требованиям нормативных документов ГОСТ 16371-2014 и соблюдение транспортировки и хранения. Гарантия не распространяется на мебель, имеющие механические повреждения (царапины, потертости и т.п.) возникшие при транспортировки, в процессе сборки и эксплуатации, имеющие утолщение щитков от влаги (разбухание) возникшие от неправильного ухода.

В случае приобретения уцененной мебели претензия по качеству и внешнему виду не принимаются.

Срок службы изделия – 7 лет;

Срок гарантии – 1 год со дня продажи набора.

Во избежание перекосов и повреждений, а также загрязнения мебели, сборку производить на ровном полу, покрытым тканью или бумагой. Необходимо соблюдать осторожность, чтобы не повредить поверхность деталей. В сборке сложных и больших изделий желательно участие двух человек. Перед началом сборки необходимо определить расположение деталей в изделии в соответствии со схемами сборки и инструкцией. Производитель оставляет за собой право вносить изменения в конструкцию, не изменяющую внешний вид и дизайн изделия без предварительного уведомления.

ДАТА ВЫПУСКА «__»_____201 Г.

ШТАМП СКК

ДАТА ПРОДАЖИ «__»_____201 Г.

ШТАМП МАГАЗИНА

ПАСПОРТ



Детская «МИА» Шкаф ШК051

Габаритные размеры (ШхВхГ): 450х2120х500

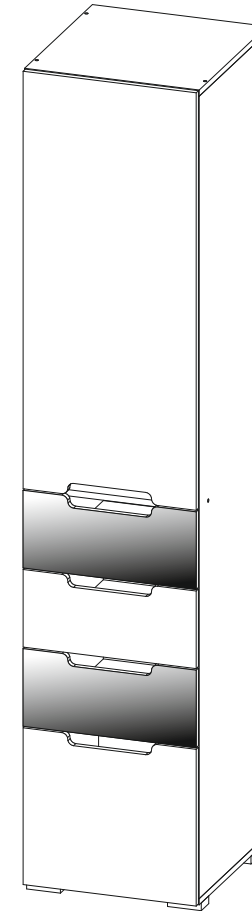

ООО «Стендмебель»

440028 Россия г. Пенза, ул. Германа Титова, д. 5

e-mail: stendmebel@mail.ru www.stendmebel.ru

тел. 8 (8412) 99-02-52, 99-02-53

Уважаемый покупатель!

В целях сохранности наша мебель поставляется в разобранном виде. Напоминаем, что в стоимость изделия услуга сборки не включена. Если Вы предпочли собрать мебель самостоятельно, надеемся, что процесс сборки доставит Вам удовольствие и не займет много времени.

При покупке мебели настоятельно рекомендуем убедиться в наличии всех деталей, сверяясь с комплектующей ведомостью, т.к. после сборки изделия претензия по количеству и качеству сборочных единиц не принимаются.

Во избежание недоразумений, просим внимательно следовать алгоритму сборки изделия.

Рекомендации по сборке.

Перед началом сборки и дальнейшей эксплуатации внимательно ознакомьтесь с настоящим руководством и следуйте его рекомендациям.

Для Вашего удобства рекомендуем собирать мебель вдвоем, на ровной поверхности, соблюдая последовательность согласно представленной схеме.

Правила пользования и эксплуатации изделия

Уважаемый покупатель, срок эксплуатации мебели напрямую зависит от Вашего бережного отношения к ней:

- не допускайте попадания воды на изделие во избежание разбухания поверхностей. В случае контакта с водой, насухо протрите поверхность мягкой тканью.
- не ударяйте поверхность острыми, тяжелыми или твердыми предметами.
- не ставьте на поверхность раскаленные предмет
- при чистке, во избежание поверхностей, не используйте щетки, жесткие ткани, зернистые порошки. Для ухода за мебелью используйте специальные средства, предназначенные для мебели.
- не допускайте попадания на поверхность веществ, таких как растворители, бензин, обезжиривающие средства и т.п.
- периодически, с случае ослабления резьбовых соединений, необходима их подтяжка.
- если у Вас возникает желание самостоятельно модифицировать изделие, помните, что в этом случае наша гарантия на товар распространяться не будет.
- не соблюдение каких-либо из вышеуказанных условий, повышение возникновение недостатков мебели, являются основанием утраты права на гарантийное обслуживание.

Фурнитура

п/п	Наименование материала	Ед. изм.	Расчетное количество
	Евровинт осн.	шт	24
	Евроключ осн.	шт	1
	Заглушка на евровинт белая	шт	20
	Гвоздь 2x20 осн.	шт	60
	Шуруп 3,5x16 (фурнитуры) черный	шт	56
	Стяжка-шкант осн.	шт	12
	Полкодержатель осн.	шт	12
	Петля накладная осн.	шт	4
	Пресшайба осн.	шт	4
	Опора 20мм (прямоуг. пласт.) осн.	шт	4
	Направляющие 450мм осн.	компл	3

**Качество мебели зависит от качества сборки.
Рекомендуем доверять сборку специалистам.**

Детали корпуса

Поз.	Наименование	Заготовка		Кол-во
		Длина[L]	Ширина[W]	
1	Боковина левая	2068	480	1
2	Боковина правая	2068	480	1
3	Крыша верхняя	450	480	1
4	Крыша нижняя	450	480	2
5	Полка	418	480	3
6	Вязка	418	480	1
7	Вязка ящика	120	360	6
8	Боковина ящика	120	450	6
9	Задняя стенка ЛДВП	1078	446	1
10	Задняя стенка ЛДВП	1018	446	1
11	Дно ящика ЛДВП	388	446	3
12	Створка МДФ	1076	446	1
13	Створка МДФ	404	446	1
14	Фасад ящика МДФ	200	446	3

*Качество мебели зависит от качества сборки.
Рекомендуем доверять сборку специалистам.*

1

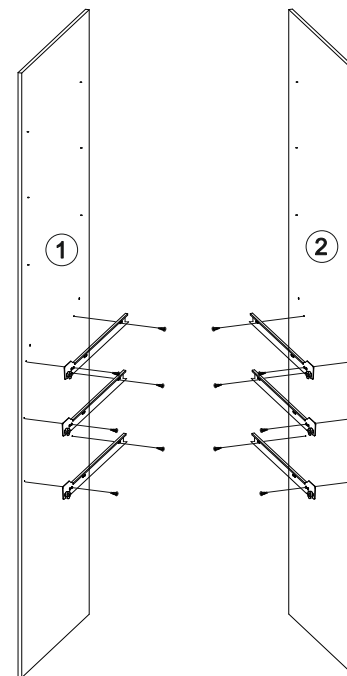

Сборка корпуса

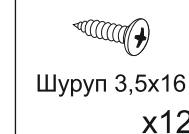
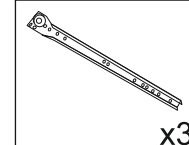
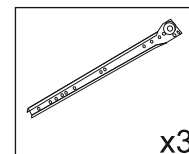

2

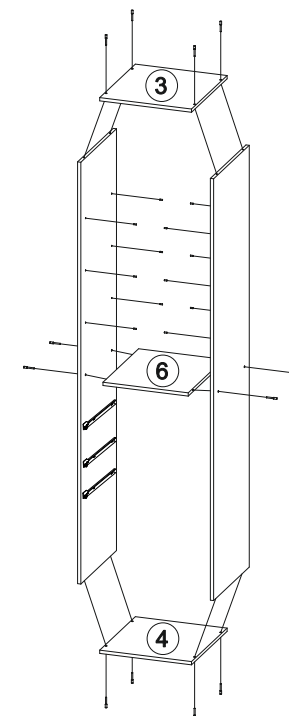

Сборка корпуса

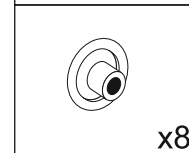
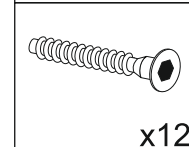
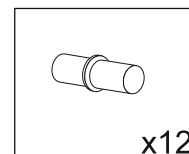

3

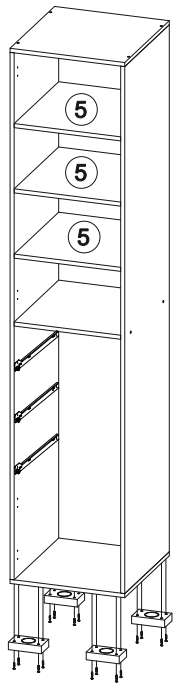

Сборка корпуса

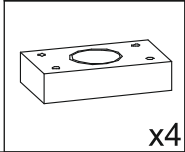

Крепление петель

5

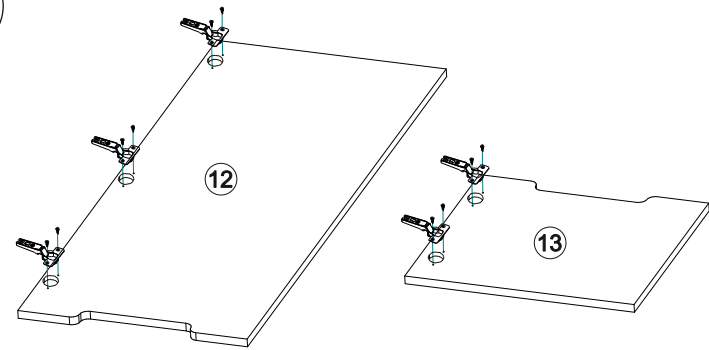

Регулирование зазоров и положения дверей с петлями

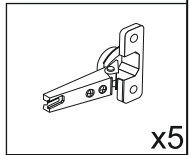
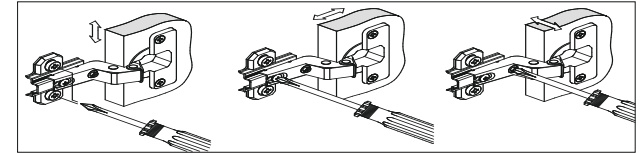

4

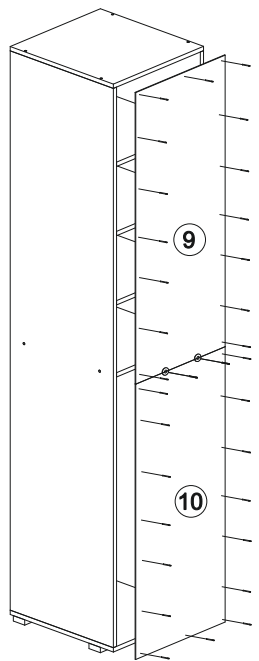

Сборка корпуса

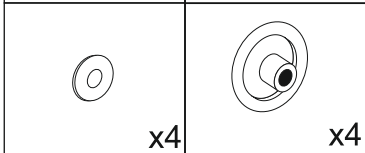
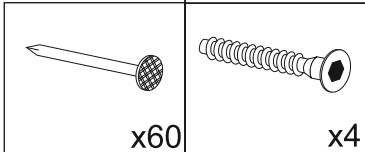
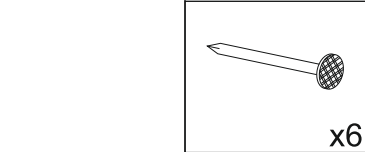

6

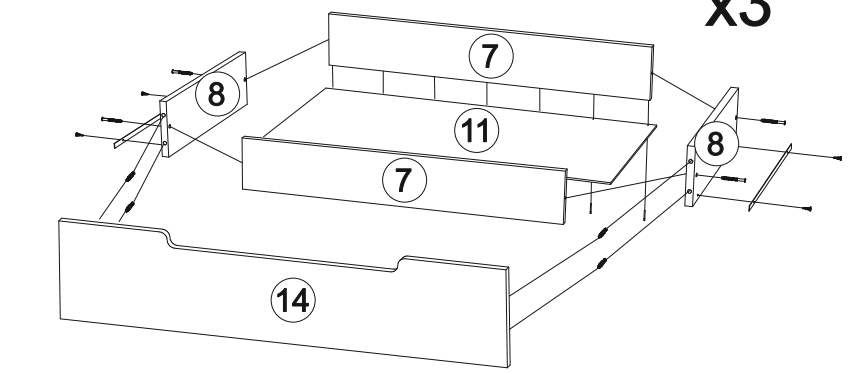

Сборка ящика

x3

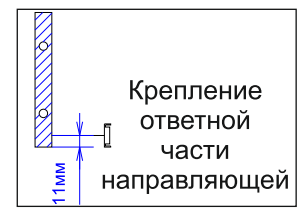
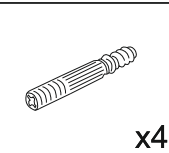

Крепление ответной части направляющей

Крепление створки

8

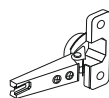
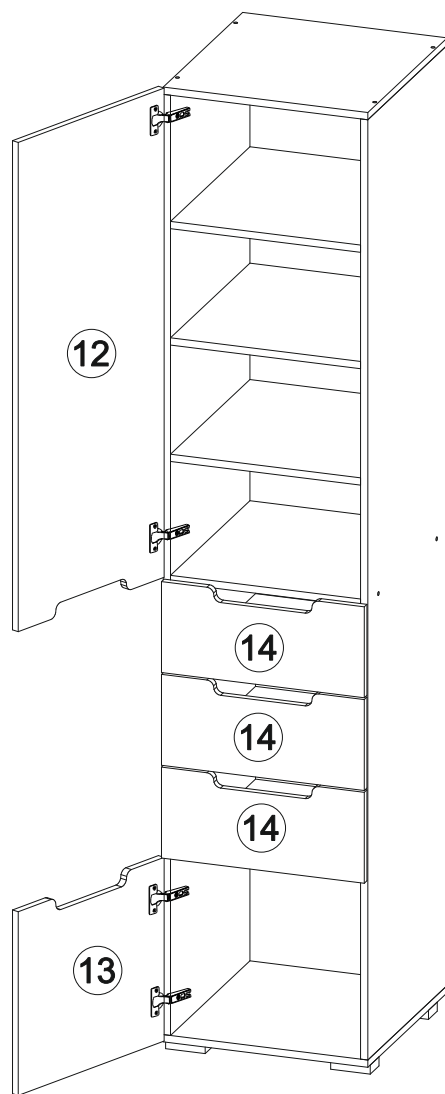

x5



Шуруп 3,5x16

x10

